



HƯỚNG DẪN SỬ DỤNG CAFFEO® PASIONE®



I. HƯỚNG DẪN AN TOÀN CHUNG

Xin vui lòng đọc kỹ tất cả các hướng dẫn sau đây. Không tuân theo các hướng dẫn có thể ảnh hưởng sự an toàn của bạn và thiết bị.

Cảnh báo !

- Giữ các đối tượng sau đây ra khỏi tầm với của trẻ em : vật liệu đóng gói , các bộ phận có cạnh sắc.
- Tất cả những người sử dụng thiết bị này phải quen với hoạt động của thiết bị, và họ phải được hướng dẫn để hiểu biết những nguy cơ phát sinh từ quá trình sử dụng thiết bị này .
- Không bao giờ cho phép trẻ em sử dụng thiết bị hoặc chơi gần thiết bị mà không có sự giám sát.
- Thiết bị này không được thiết kế để được sử dụng bởi những người (bao gồm cả trẻ em) bị hạn chế về thể chất, giác quan hoặc tâm thần, hoặc thiếu kinh nghiệm và / hoặc kiến thức , trừ khi họ được giám sát bởi một người chịu trách nhiệm cho sự an toàn của họ và đã nhận được hướng dẫn sử dụng thiết bị từ người giám sát này.
- Chỉ sử dụng thiết bị này nếu nó đang trong tình trạng không bị lỗi.
- Không bao giờ tự mình cố gắng sửa chữa thiết bị. Nếu cần thiết phải sửa chữa, chỉ nên liên hệ với Melitta® Service Hotline.
- Không thực hiện bất kỳ thay đổi trong hoặc trên thiết bị , các thành phần hoặc trên các phụ kiện của nhà cung cấp.
- Không nhúng thiết bị vào nước .
- Không bao giờ chạm vào thiết bị bằng bàn tay hoặc bàn chân ướt .
- Không bao giờ chạm vào bề mặt nóng của thiết bị.
- Không chạm vào bên trong của thiết bị khi nó đang hoạt động.
- Không bao giờ mở nắp ngay trong khi hoạt động , trừ khi bạn được yêu cầu làm như vậy theo các hướng dẫn sử dụng.
- Thiết bị này được thiết kế để sử dụng nhà và trong các vị trí tương tự , chẳng hạn như : bếp, trong các cửa hàng , văn phòng và khu thương mại khác; tại các cơ sở nông nghiệp; các khách sạn , nhà nghỉ và các cơ sở nhà ở khác....

II. MÔ TẢ THIẾT BỊ

1. Chú thích các bộ phận

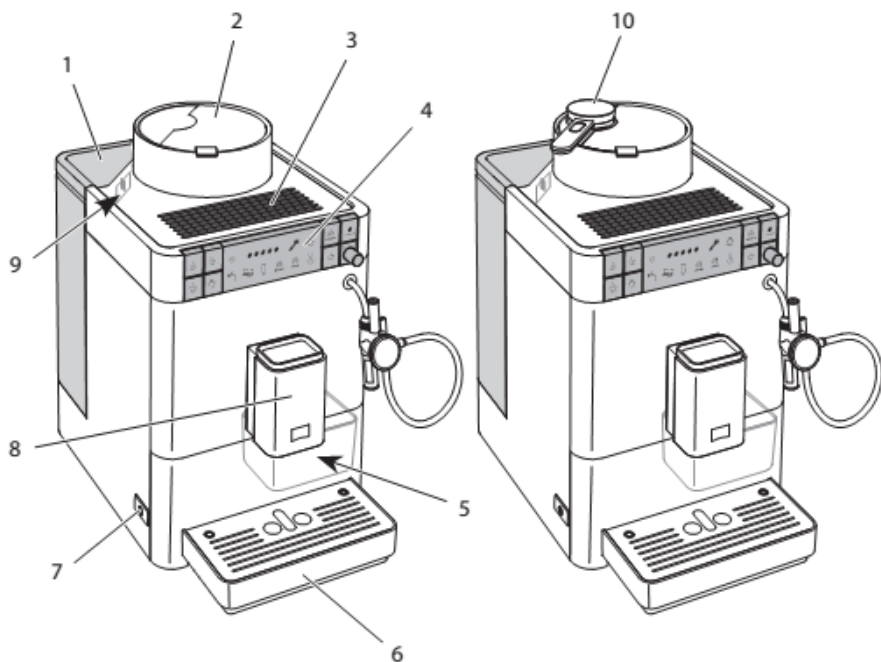

1. Khay đựng nước

2. Hộc đựng hạt

3. Sàn hâm cốc

4. Màn hình

5. Hộc chứa bã

6. Khay chứa nước thải

7. Nút bật, tắt

8. Vòi lấy cà phê

9. Bộ phận điều chỉnh độ mịn cà phê

10. Muỗng dùng cà phê hạt (Varianza CS)

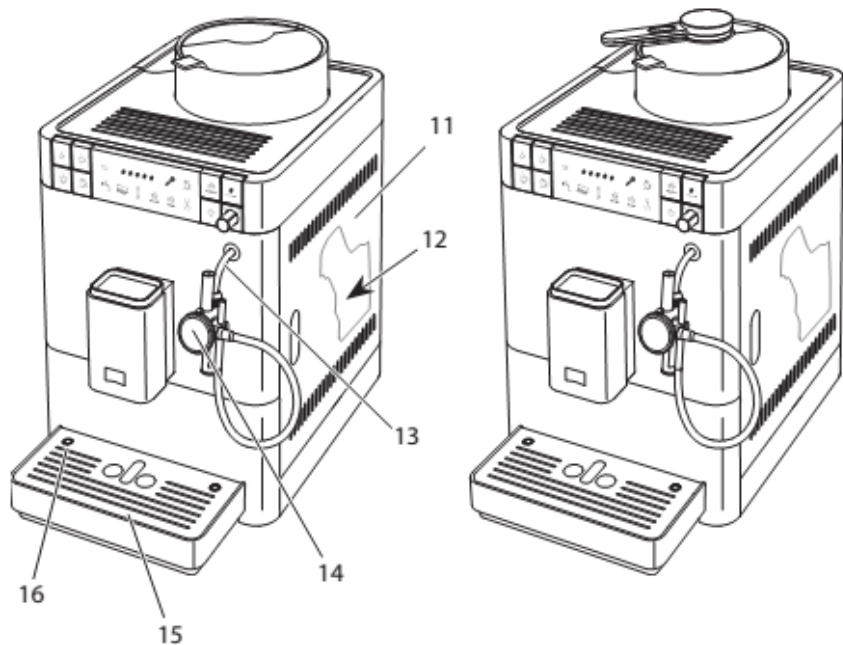





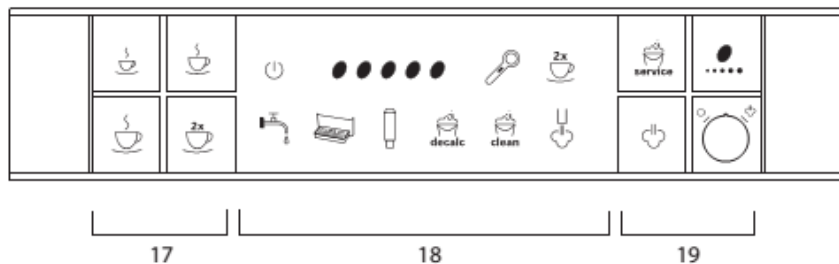











11. Nắp đậy bên hông
12. Bộ phận nén
13. Vòi hơi
14. Bộ phận pha sữa
15. Sàn đặt cốc
16. Phao

2. Tổng quan bảng điều khiển



- 17. Nút pha chế
- 18. Hiển thị
- 19. Nút điều khiển và điều chỉnh

Nút điều khiển	Mô tả	Chức năng
	Cốc nhỏ	Pha chế cốc cà phê nhỏ
	Cốc vừa	Pha chế cốc cà phê vừa
	Cốc lớn	Pha chế cốc cà phê lớn
	Pha 2 cốc	Pha chế 2 cốc cà phê
	Bảo dưỡng	Vào chế độ bảo dưỡng
	Độ mạnh cà phê	Điều chỉnh độ mạnh cà phê
	Kích hoạt vòi hơi	Máy làm nóng để sử dụng vòi hơi
	Nút điều chỉnh	Bật nước nóng hoặc vòi hơi

Hiển thị		Ý nghĩa
	Phát sáng	Máy pha cà phê sẵn sàng sử dụng
	Chớp nháy	Máy đang làm nóng hoặc đang pha chế cà phê
	Chớp nháy nhanh	Đang chạy chương trình thiết lập lượng cà phê
	Phát sáng	Hiển thị số hạt: Tượng trưng cho độ mạnh cà phê
	Chớp nháy	Điền hạt vào hộc đựng hạt hoặc quá trình pha chế cà kết thúc
		
	Phát sáng	Thiết lập pha chế 2 cốc cà phê
	Phát sáng	Châm nước vào khay chứa nước
	Chớp nháy	Lắp khay nước vào
	Phát sáng	Vệ sinh khay chứa nước bẩn và hộc đựng bã
	Chớp nháy	Lắp khay chứa nước bẩn và hộc đựng bã
	Phát sáng	Thay bộ lọc
	Chớp nháy	Đang thực hiện thay bộ lọc
	Phát sáng	Máy báo tẩy cặn
	Chớp nháy	Chương trình tẩy cặn đang thực hiện
	Phát sáng	Máy bảo vệ sinh
	Chớp nháy	Chương trình vệ sinh đang thực hiện
	Phát sáng	Vòi hơi sẵn sàng sử dụng
	Chớp nháy	Máy đang làm nóng để dùng vòi hơi

III. KHỞI ĐỘNG

Khi sử dụng thiết bị cho lần đầu tiên, xin vui lòng thực hiện các bước sau đây. Khi đã hoàn thành các bước này, thiết bị đã sẵn sàng hoạt động.

Bây giờ đã có thể pha chế cà phê. Chúng tôi khuyên bạn nên đổ đi hai ly cà phê đầu tiên khi sử dụng máy lần đầu.

1. Vị trí đặt thiết bị

- Đặt thiết bị trên bề mặt cao ráo và bằng phẳng. Hãy chắc chắn rằng thiết bị cách tường và các đồ vật khác một khoảng cách ít nhất 10cm.
- Melitta® CAFFEO® PASSIONE có hai con lăn trên mép sau của thiết bị. Nó có thể được dễ dàng di chuyển bằng cách nâng nhẹ ở phía trước.

Thận trọng!

- Không bao giờ đặt thiết bị trên các bề mặt có nhiệt độ cao hoặc trong các khu vực ẩm ướt.
- Không vận chuyển hoặc bảo quản thiết bị trong xe hoặc phòng có nhiệt độ thấp, khi đó nước còn dư sót lại có thể đóng băng hoặc ngưng tụ và làm hỏng thiết bị.
- Hộc chứa bã cà phê nằm trong khay chứa nước thải. Hãy chắc chắn rằng khay chứa nước thải được đẩy vào khớp hoàn toàn với thiết bị.

Chú ý:

- Giữ cẩn thận các vật liệu đóng gói, bao gồm các bọt xốp, để tránh thiệt hại trong quá trình vận chuyển hoặc trong trường hợp lô hàng được trả lại.
- Khi thấy dấu vết của cà phê và nước trong máy trước khi nó được khởi động lần đầu tiên là chuyện bình thường. Điều này là do thiết bị đã được thử nghiệm để bảo đảm không có lỗi tại nhà máy.

2. Kết nối

Cắm dây dẫn điện vào một ổ cắm điện thích hợp.

Cảnh báo!

- Nguy cơ cháy và điện giật do điện áp cung cấp không tương thích, kết nối không hợp lý hoặc do dây dẫn bị hư hại.
- Hãy chắc chắn rằng điện áp cung cấp tương ứng với điện áp định mức quy định trên nhãn của thiết bị. Thông tin này ở phía bên phải phía sau nắp đậy của thiết bị.
- Hãy chắc chắn rằng ổ cắm điện đáp ứng các tiêu chuẩn áp dụng cho an toàn điện. Nếu nghi ngờ, liên hệ với một thợ điện có chuyên môn.
- Không sử dụng dây cáp điện bị hư hỏng (cách điện bị hư hỏng, dây trần).
- Nếu dây nguồn bị hỏng thì phải do nhà chế tạo hoặc đại lý bảo trì của nhà chế tạo hoặc những người có trình độ tương đương thay thế nhằm tránh rủi ro.

3. Cho đầy học đựng hạt cà phê

Tháo nắp học chứa hạt và cho hạt cà phê vào. Đậy nắp lại.

Thận trọng!



- Chỉ được cho cà phê hạt vào Học chứa.
- Không bao giờ cho vào Học chứa cà phê bột, hạt cà phê phủ bơ, dầu...

4. Cho nước vào thùng chứa nước

- Mở nắp của thùng chứa nước và kéo ra khỏi thiết bị.
- Cho nước sạch vào tới điểm đánh dấu tối đa và lắp lại nó.

5. Khởi động máy trong lần đầu tiên

Thận trọng!





- Thiết bị chỉ có thể được bật lên với thùng chứa đầy nước mà không cần có bộ lọc nước Melitta® Claris®
- Lắp lọc nước Melitta® Claris® vào thiết bị chỉ sau nó đã được bật lên.
- Cho nước thùng tới điểm đánh dấu tối đa trước khi khởi động thiết bị.
- Nhấn nút ON / OFF  để bật máy. Biểu tượng  sẽ phát sáng trên màn hình. Hệ thống cần phải được thông hơi để giải phóng tất cả các dòng nước ra bên ngoài. Xin hãy đặt một cốc chứa vòi rót cà phê để chứa nước có thể chảy ra.
- Đặt cốc chứa dưới vòi hơi.
- Bật công tắc van theo chiều kim đồng hồ đến điểm dừng để mở van.

→ Biểu tượng van  nhấp nháy. Nước sẽ chảy vào cốc theo van.

- Khi nước không còn chảy ra và biểu tượng  được chiếu sáng, bật công tắc van ngược chiều kim đồng hồ đến điểm dừng để đóng van.

→ Thiết bị đã sẵn sàng cho các hoạt động.

6. Điều chỉnh lượng cà phê

Display	Coffee strength
	Very mild (without pre-brewing)
	Mild
	Normal
	Strong
	Very strong

- Mặc định của nhà sản xuất như hình dưới:
- Ta có thể tự cài đặt lượng cà phê như sau:



→ Nhấn và giữ nút pha chế cần cài đặt hơn 2 giây cho tới khi đèn chớp nháy. Máy sẽ tiến hành xay hạt và pha chế cà phê.

→ Khi máy pha tới lượng mong muốn, nhấn lại nút để kết thúc quá trình pha chế. Nút nhấn đã được cài đặt lượng cà phê mới.

7. Điều chỉnh độ mạnh của cà phê

- Nhấn nút chọn độ mạnh cà phê  vài lần để chọn trong số ba mức độ có thể.

→ Lựa chọn của bạn sau đó sẽ được hiển thị với các biểu tượng hạt cà phê

Direct key	Coffee quantity (factory setting)
	40 ml
	120 ml
	200 ml

 trên màn hình.

- Bạn cũng có thể điều chỉnh hương vị cà phê bằng cách thay đổi các thiết lập độ mịn của cối xay.

IV. BẬT VÀ TẮT MÁY

1. Bật máy

- Đặt cốc chứa bên dưới cổng lấy đồ uống.

- Nhấn nút ON / OFF  để bật thiết bị lên.

→ Biểu tượng chờ  nhấp nháy. Thiết bị được làm nóng. Máy sẽ thực hiện quá trình vệ sinh tự động và xả nước ra khỏi cổng lấy đồ uống. Biểu tượng chờ



sau đó sẽ phát sáng khi đó thiết bị đã sẵn sàng để sử dụng.

- Tắt máy

- Đặt cốc chứa bên dưới cổng lấy đồ uống.

- Nhấn nút ON / OFF  để tắt thiết bị.

→ Thiết bị tự động thải ra một lượng cà phê nếu cà phê đã được pha chế. Bộ phận nén trở về vị trí nghỉ. Biểu tượng chờ  tắt đi.

V. LẮP BỘ LỌC NƯỚC MELITTA® CLARIS®

Bộ lọc nước Melitta® Claris® được cung cấp với thiết bị để lọc cặn và chất gây ô nhiễm khác. Xin vui lòng chỉ lắp nó sau khi đã khởi động thiết bị lần đầu tiên.

Nếu sử dụng bộ lọc, bạn sẽ ít phải tẩy cặn thiết bị thường xuyên hơn và độ cứng của nước sẽ tự động được thiết lập là 11.

Tuổi thọ thiết bị sẽ được kéo dài nhờ được bảo vệ khỏi cặn bẩn. Bộ lọc nước phải

được thay thường xuyên (2 tháng); hoặc khi có báo hiệu bộ lọc nước  được hiển thị trên màn hình.

- Đồng thời nhấn cả hai nút chọn độ mạnh cà phê  và nút ON / OFF



trong hơn 2 giây.



→ Biểu tượng bộ lọc nước nhấp nháy trong quá trình thay đổi. Biểu tượng cho khay chứa nước thải phát sáng.

- Làm sạch khay chứa nước bẩn và sau đó lắp nó vào.

→ Biểu tượng cho thùng nước phát sáng.

- Đặt bộ lọc nước trong một ly nước sạch trong vài phút trước khi lắp.

- Mở nắp của thùng chứa nước và kéo thùng nước ra khỏi thiết bị.

- Làm sạch thùng chứa nước.

- Xoay lọc nước Melitta® Claris® cẩn thận vào các khớp dưới cùng của ngăn chứa nước.

- Cho nước đến điểm giới hạn của thùng và lắp lại vị trí cũ.

- Vận nút xoay theo chiều kim đồng hồ để mở van.

- Biểu tượng van chóp nháy 

- Khi nước không còn chảy ra và biểu tượng  được chiếu sáng, bật công tắc van ngược chiều kim đồng hồ đến điểm dừng để đóng van.

→ Biểu tượng chờ và biểu tượng hạt cà phê sẽ phát sáng. Thiết bị đã sẵn sàng cho hoạt động và độ cứng của nước được tự động thiết lập bằng 1.

VI. PHA CHẾ ESPRESSO HOẶC CAFÉ CRÈME

1. Pha chế một cốc Espresso hoặc Café Crème

- Đặt cốc chứa bên dưới cổng lấy đồ uống.

- Nhấn nút chọn độ mạnh cà phê  để điều độ mạnh theo ý muốn.

- Nhấn nút lớn hoặc nhỏ để chọn lượng cà phê.

- Nhấn nút pha chế để pha một cốc.

- Nhấn nút x2 rồi nhấn pha chế để pha hai cốc

→ Quá trình xay và pha chế cà phê bây giờ bắt đầu. Biểu tượng chế độ chờ



nhấp nháy. Quá trình tự động kết thúc khi lượng cà phê đạt tới mức đã định

- Để kết thúc quá trình pha chế, nhấn nút  lại lần nữa.

2. Chuẩn bị bọt sữa

- Nhúng ống trực tiếp vào hộp sữa hoặc thùng sữa.
- Đặt cốc bên dưới vòi hơi.
- Nhấn nút hơi .